



**ПРАЙС НА РІЖУЧИЙ
ІНСТРУМЕНТ ДЛЯ ЛЕГКОЇ,
ХАРЧОВОЇ ПРОМИСЛОВОСТІ ТА
ІНШИХ МАТЕРІАЛІВ**

2021

- Пили стрічкові
- Ножі стрічкові
- Пили дискові
- Ножі дискові
- Фрези кінцеві

Ножі стрічкові



ПИЛИ СТРІЧКОВІ ВУГЛЕЦЕВІ ПО М'ЯСУ ЗАГАЛЬНОГО ПРИЗНАЧЕННЯ

Призначення: різання харчових продуктів.

Оброблювані матеріали: м'ясо, риба, птиця.

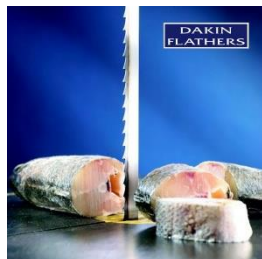

ШИРИНА × ТОВЩИНА (мм)	КРОК ЗУБА (TPI - зубів на дюйм)	РОЗДРІБНА ЦІНА* € / м
16 × 0.55	3 4	3,00
19 × 0.55	3 4	3,10

ПИЛИ СТРІЧКОВІ ВУГЛЕЦЕВІ ПО М'ЯСУ ЗІ ЗМІННИМ КРОКОМ ЗУБА

Призначення: поздовжнє різання туш.

Оброблювані матеріали: цільні туши, риба та птиця з кістками.



ШИРИНА × ТОВЩИНА (мм)	КРОК ЗУБА (TPI - зубів на дюйм)	РОЗДРІБНА ЦІНА* € / м
16 × 0.55	VP (2.5)	3,30
19 × 0.55	VP (2.5)	3,30

Ціна встановлюється по курсу продажу євро на міжбанку на момент виставлення рахунку +2%

ТОВАРИСТВО З ОБМЕЖЕНОЮ ВІДПОВІДАЛЬНІСТЮ «КОМПАНІЯ «ТОРА»

61037, м, Харків, вул. Плеханівська, буд. 117
+380 57 780 5888
info@tora.com.ua

ЄДРПОУ 37874664, Р/р UA92380805000000026000479695
АТ «РАЙФФАЙЗЕН БАНК АВАЛЬ» У МІСТІ КИЄВІ МФО 380805
є платником податку на прибуток на загальних підставах

Ножі стрічкові



ПИЛИ СТРІЧКОВІ ВУГЛЕЦЕВІ ПО ПЛАСТИКУ

Призначення: прямолінійне і криволінійне різання пластику.

Оброблювані матеріали: листовий пластик, ПВХ.

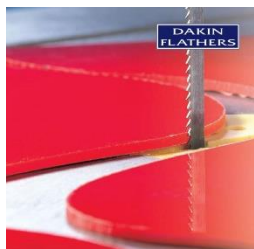

ШИРИНА × ТОВЩИНА (мм)	КРОК ЗУБА (TPI - зубів на дюйм)	РОЗДРІБНА ЦІНА* € / м
6 × 0.65	8 10 14 18 24 32	3,30
8 × 0.65	10 14 18 24 32	3,40
10 × 0.65	6 8 10 14 18 24 32	3,40
13 × 0.65	6 8 10 14 18 24 32	3,80
16 × 0.80	4 6 8 10 14 18 24	4,80
20 × 0.80	4 6 8 10 14 18 24 32	5,40
25 × 0.90	4 6 8 10 14 18 24 32	6,80
32 × 1.10	4 6 8 10 14 18 24 32	9,00

НОЖІ СТРІЧКОВІ ВУГЛЕЦЕВІ З ХВИЛЯСТИМ ЛЕЗОМ SCALLOP

Призначення: різання м'яких харчових продуктів.

Оброблювані матеріали: м'ясо, риба без кісток, ковбасні вироби, хліб, сири.

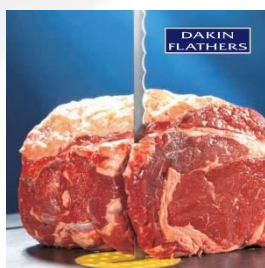

ШИРИНА × ТОВЩИНА (мм)	КРОК ЗУБА (TPI - зубів на дюйм)	РОЗДРІБНА ЦІНА* € / м
13 × 0,50	2	8,30
15 × 0,50	2	За запитом
16 × 0,65	2	За запитом
19 × 0,50	2	За запитом
25 × 0,50	2	За запитом

Ціна встановлюється по курсу продажу євро на міжбанку на момент виставлення рахунку +2%

ТОВАРИСТВО З ОБМЕЖЕНОЮ ВІДПОВІДАЛЬНІСТЮ «КОМПАНІЯ «ТОРА»

Ножі стрічкові



НОЖІ СТРІЧКОВІ ВУГЛЕЦЕВІ З ПРЯМИМ ЛЕЗОМ STRAIGHT

Призначення: прямо- криволінійне різання матеріалів.

Оброблювані матеріали: папір, картон, туалетний папір, серветка, пакування, текстиль, м'який поролон, шкіра.



ШИРИНА × ТОВЩИНА (мм)	ОДНОБІЧНЕ ЛЕЗО (DB/SE)	ДВОБІЧНЕ ЛЕЗО (DB / DE)
	РОЗДРІБНА ЦІНА* €/м	РОЗДРІБНА ЦІНА* €/м
10 × 0.45	2,50	3,50
15 × 0.45	3,00	3,80
19 × 0.50	4,30	5,00
25 × 0.50	5,40	-
30 × 0.50	5,90	-
38 × 0.50	-	-

НОЖІ СТРІЧКОВІ ВУГЛЕЦЕВІ З ЗУБЧАСТИМ ЛЕЗОМ DIAMOND EDGE

Призначення: різання та форматний розкрий поролону.

Оброблювані матеріали: поролон високої щільності та з абразивним покриттям.

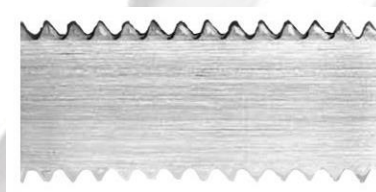

ШИРИНА × ТОВЩИНА (мм)	ОДНОБІЧНЕ ЗАТОЧЕННЯ		ДВОБІЧНЕ ЗАТОЧЕННЯ	
	КРОК ЗУБА ТРІ	РОЗДРІБНА ЦІНА* €/м	КРОК ЗУБА ТРІ	РОЗДРІБНА ЦІНА* €/м
10 × 0.50	10 14 14с	За запитом	10 14 14с 18	За запитом
13 × 0.50	10 14 14с	-	10 14 14с	За запитом
15 × 0.50	10 14 14с	За запитом	10 14 14с	5,30
20 × 0.50	14	За запитом	14	За запитом
25 × 0.50	14	-	14	За запитом
32 × 0.50	14	-	-	-

Ціна встановлюється по курсу продажу євро на міжбанку на момент виставлення рахунку +2%

ТОВАРИСТВО З ОБМЕЖЕНОЮ ВІДПОВІДАЛЬНІСТЮ «КОМПАНІЯ «ТОРА»

Пили дискові



ПИЛИ ДИСКОВІ ТВЕРДОСПЛАВНІ KOHNLE DRY CUT ДЛЯ СЕНДВІЧ-ПАНЕЛЕЙ, ДРУКАРСЬКИХ ПЛАТ, ПЛАСТИКУ

Призначення: ділення матеріалів.

Оброблювані матеріали: композитні матеріали, сендвіч-панелі, сталеві труби та профілі.

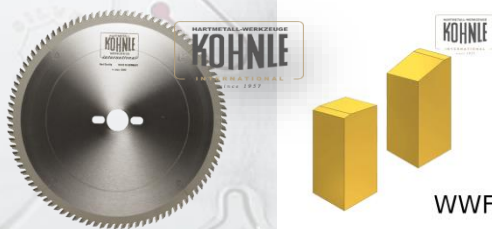

ЗОВНІШНІЙ ДІАМЕТР D (мм)	ТОВЩИНА КОРПУСУ B (мм)	ВНУТРІШНІЙ ДІАМЕТР d (мм)	КІЛЬК.ЗУБІВ Z (шт)	РОЗДРІБНА ЦІНА (€ за одиницю)
305	2,2	25,4	80	168,00
355	2,4	25,4	90	194,00

ПИЛИ ДИСКОВІ ДЛЯ РІЗАННЯ МАСИВНОГО ПЛАСТИКУ І ПЛЕКСИГЛАСУ FREUD LU4A

Призначення: різання масивного і листового пластику.

Оброблювані матеріали: пластик, плексиглас, ПВХ.

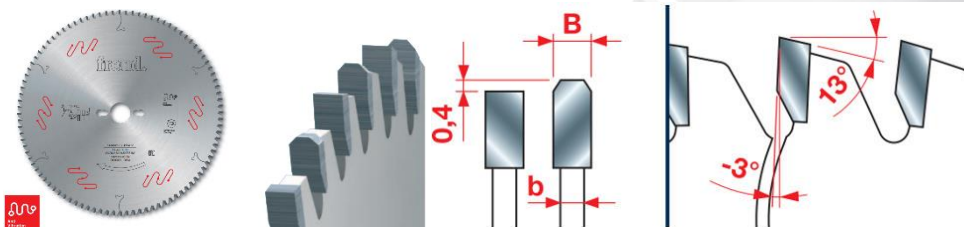

ЗОВНІШНІЙ ДІАМЕТР D (мм)	ТОВЩИНА НАПАЙКИ B (мм)	ТОВЩИНА КОРПУСУ b (мм)	ВНУТРІШНІЙ ДІАМЕТР d (мм)	КІЛЬКІСТЬ ЗУБІВ Z (шт)	МАРКУВАННЯ	ЦІНА (€ за одиницю)
250	2,8	2,2	30	80	LU4A 0100	78,00
300	2,8	2,2	30	96	LU4A 0200	87,00

Ціна встановлюється по курсу продажу євро на міжбанку на момент виставлення рахунку +2%

ТОВАРИСТВО З ОБМЕЖЕНОЮ ВІДПОВІДАЛЬНІСТЮ «КОМПАНІЯ «ТОРА»

61037, м, Харків, вул. Плеханівська, буд. 117
+380 57 780 5888
info@tora.com.ua
tora.com.ua

ЄДРПОУ 37874664, Р/р UA92380805000000026000479695
АТ «РАЙФФАЙЗЕН БАНК АВАЛЬ» У МІСТІ КИЄВІ МФО 380805
є платником податку на прибуток на загальних підставах
ІПН 378746620344, номер свідоцтва 200070001

Пили дискові



ПИЛИ ДИСКОВІ ДЛЯ РІЗАННЯ МАСИВНОГО ПЛАСТИКУ І ПЛЕКСИГЛАСУ FREUD LU4B

Призначення: різання масивного і листового пластику.

Оброблювані матеріали: пластик, плексиглас, ПВХ.

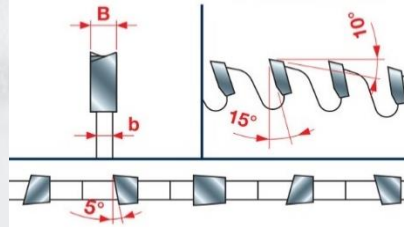

ЗОВНІШНІЙ ДІАМЕТР D (мм)	ТОВЩИНА НАПАЙКИ В (мм)	ТОВЩИНА КОРПУСУ b (мм)	ВНУТРІШНІЙ ДІАМЕТР d (мм)	КІЛЬКІСТЬ ЗУБІВ Z (шт)	МАРКУВАННЯ	ЦІНА (€ за одиницю)
178	1,5	1	25,4	80	LU4B 0500	46,90
203	2	1,4	25,4	90	LU4B 0100	54,80
230	2,2	1,6	25,4	100	LU4B 0200	63,00
250	2,2	1,6	30	100	LU4B 0300	65,30
255	2,2	1,6	25,4	100	LU4B 0400	65,30

ПИЛИ ДИСКОВІ KONIG ДЛЯ V-ОБРАЗНИХ ПАЗІВ В КОМПЗИТНИХ МАТЕРІАЛАХ

Призначення: формування v-образних пазів.

Оброблювані матеріали: композитні матеріали, сайдинг.

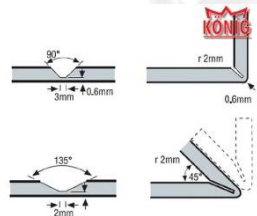

ЗОВНІШНІЙ ДІАМЕТР D (мм)	ТОВЩИНА КОРПУСУ b (мм)	ВНУТРІШНІЙ ДІАМЕТР d (мм)	КІЛЬКІСТЬ ЗУБІВ Z (шт)	МАРКУВАННЯ	ЦІНА (€ за одиницю)
150	8.0	30	18	ALC-150-01	144,00
150	10.0	30	18	ALC-150-02	154,67
180	8.0	30	18	ALC-180-04	152,00
180	10.0	30	18	ALC-180-05	160,00
200	8.0	30	18	ALC-200-04	176,00
200	10.0	30	18	ALC-200-05	200,00

Ціна встановлюється по курсу продажу євро на міжбанку на момент виставлення рахунку +2%

ТОВАРИСТВО З ОБМЕЖЕНОЮ ВІДПОВІДАЛЬНІСТЮ «КОМПАНІЯ «ТОРА»

61037, м, Харків, вул. Плеханівська, буд. 117
 +380 57 780 5888
info@tora.com.ua
tora.com.ua

ЄДРПОУ 37874664, Р/р UA92380805000000026000479695
 АТ «РАЙФАЙЗЕН БАНК АВАЛЬ» У МІСТІ КИЄВІ МФО 380805
 є платником податку на прибуток на загальних підставах
 ІПН 378746620344, номер свідоцтва 200070001

Ножі дискові



НОЖІ ДИСКОВІ LEMP ДЛЯ РІЗАННЯ РУЛОНІВ ТУАЛЕТНОГО ПАПЕРУ

Призначення: різання рулонів паперу.

Оброблювані матеріали: туалетний папір, серветка, паперові рушники.

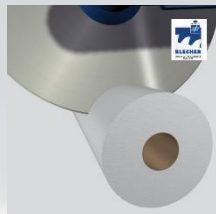

ЗОВНІШНІЙ ДІАМЕТР D (мм)	ТОВЩИНА КОРПУСУ B (мм)	ВНУТРІШНІЙ ДІАМЕТР d (мм)	РОЗДРІБНА ЦІНА (€ за одиницю)
609,6	4,76	60	265,00
609,6	4,76	68,26	265,00

Ціна встановлюється по курсу продажу євро на міжбанку на момент виставлення рахунку +2%

ТОВАРИСТВО З ОБМЕЖЕНОЮ ВІДПОВІДАЛЬНІСТЮ «КОМПАНІЯ «ТОРА»

61037, м, Харків, вул. Плеханівська, буд. 117
+380 57 780 5888
info@tora.com.ua
tora.com.ua

ЄДРПОУ 37874664, Р/р UA92380805000000026000479695
АТ «РАЙФФАЙЗЕН БАНК АВАЛЬ» У МІСТІ КИЄВІ МФО 380805
є платником податку на прибуток на загальних підставах
ІПН 378746620344, номер свідоцтва 200070001

Фрези кінцеві



ФРЕЗИ КІНВІ ДЛЯ V-ОБРАЗНИХ ПАЗІВ В КОМПЗИТНИХ МАТЕРІАЛАХ СМТ

Призначення: формування v-образних пазів.

Оброблювані матеріали: композитні матеріали сайдинг.

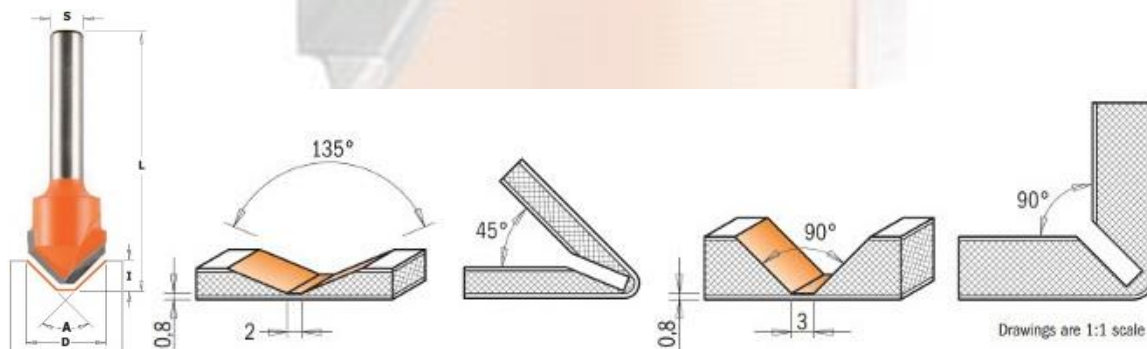

D (мм)	I (мм)	L (мм)	S (мм)	КУТ (°)	МАРКУВАННЯ	ЦІНА (€ за одиницю)
18	7.45	60	8	90	915.001.11	35,50
18	3.3	60	8	135	915.002.11	38,10

Ціна встановлюється по курсу продажу євро на міжбанку на момент виставлення рахунку +2%

ТОВАРИСТВО З ОБМЕЖЕНОЮ ВІДПОВІДАЛЬНІСТЮ «КОМПАНІЯ «ТОРА»

61037, м, Харків, вул. Плеханівська, буд. 117
+380 57 780 5888
info@tora.com.ua
tora.com.ua

ЄДРПОУ 37874664, Р/р UA92380805000000026000479695
АТ «РАЙФАЙЗЕН БАНК АВАЛЬ» У МІСТІ КИЄВІ МФО 380805
є платником податку на прибуток на загальних підставах
ІПН 378746620344, номер свідоцтва 200070001